

الجمهورية التونسية

وزارة النقل

الشركة الجهوية للنقل بسليانة

*_*_*_*_*_*_*_*

كراس شروط اقتناء وتركيز واقيات للمسافرين

استشارة ع-27-د/2026

المقر الاجتماعي: شارع الحبيب بورقيبة سليانة

الهاتف : 70247682

الفاكس : 70247683

Email : srts.srtsiliana@gmail.com



كراس الشروط الادارية الخاصة

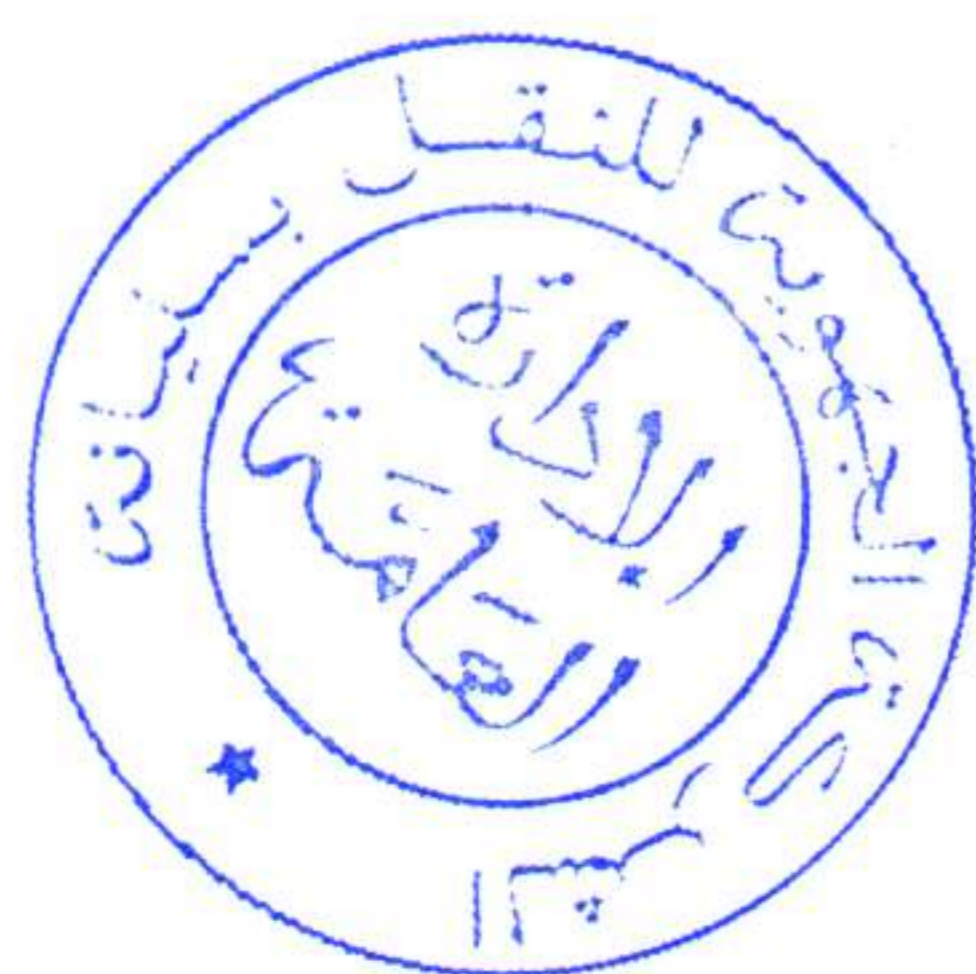

الفصل عدد 1: موضوع الاستشارة:

تتعلق هذه الاستشارة باقتناء واقيات للمسافرين على خطوط النقل المدرسي التي تؤمنها الشركة الجهوية للنقل بسليانة حسب الكميات التالية:

البيانات	الكمية
اقتناء وتركيز واقيات للمسافرين على خطوط النقل المدرسي	16 واقية

تكون هذه الكمية قابلة للزيادة أو النقصان بـ 20 %

الفصل عدد 2: شروط المشاركة

تخول المشاركة للشركات التي تتوفر فيها الضمانات المهنية والمالية المطلوبة ضمن كراس الشروط.

الفصل عدد 3: كيفية تقديم العروض

يقوم المشاركون بتقديم عروضهم على النحو التالي:



- الضمان الوقتي
- الوثائق الادارية
- الوثائق الفنية
- وثائق العرض المالي

أ- الضمان البنكي الوقتي: حددت قيمة الضمان البنكي الوقتي بثمان مائة ديناراً (800) ديناراً ويكون صالحاً لمدة 120 يوماً يقع احتسابها بداية من اليوم الموالي لآخر أجل لقبول العروض.

ب - الوثائق الإدارية: (وثائق أصلية أو نسخ طبق الأصل وتكون صالحة الى غاية اخر اجل لقبول العروض)

- بطاقة إرشادات (ملحق عدد 1)
- نسخة من بطاقة التعريف الجبائية
- تصريح على الشرف بعدم التأثير على إجراءات إبرام الاستشارة (ملحق عدد 2)
- تصريح على الشرف يثبت أن المشارك ليس في حالة افلاس (ملحق عدد 3)
- تصريح على الشرف يفيد أن المشارك لم يكن عوناً عمومياً لدى الشركة الجهوية للنقل بسليانة أو مضت عن انقطاعه عن العمل بها مدة خمس سنوات على الأقل (ملحق عدد 4).
- مضمون من السجل الوطني للمؤسسات (RNE).

- نسخة مطابقة للأصل من شهادة انخراط في الصندوق الوطني للضمان الاجتماعي.
- كراس الشروط الإدارية مؤشر على جميع صفحاتها وممضاة ومختومة من طرف العارض.

ج- الوثائق الفنية:

- كراس الشروط الفنية الخاصة مؤشر على جميع صفحاتها وممضاة ومختومة من طرف العارض.
- الأمثلة الهندسية (ملحق عدد 07 وملحق عدد 08 وملحق عدد 09 وملحق عدد 10) ممضاة ومختومة من طرف العارض.
- قائمة مرجعية في المشاريع المنجزة خلال الثلاث سنوات الاخيرة 2023، 2024 و2025 مرفقة بالمؤيدات اللازمة (اذون بمصلحة او طلبات تزود او محاضر استلام وقتي او نهائي).

د- الوثائق المالية:

- وثيقة التعهد ممضاة ومؤرخة ومختومة (الملحق عدد 5).
- جدول الأسعار ممضى ومؤرخ ومختوم (الملحق عدد 6).

يتكون العرض من عرض فني ومالي.

يتم ارسال العروض على موقع الشراءات على الخط TUNEPS كما يتم ارسال الضمان الوقتي الى مكتب الضبط المركزي للشركة الجهوية للنقل بسليانة على العنوان التالي: شارع الحبيب بورقيبة سليانة 6100
حدد آخر أجل لقبول العروض ليوم 2026/04/28 على الساعة العاشرة صباحا 10 على ان يتم فتح العروض في نفس اليوم على الساعة العاشرة والنصف صباحا 10 و30 دقيقة بمقر الشركة الجهوية للنقل بسليانة

الفصل عدد 4: صلوحية العروض وحالات الإقصاء

- يلتزم المشارك بعرضه لمدة 120 يوما يقع احتسابها بداية من اليوم الموالي لآخر أجل لقبول العروض. كما تقصى أليا العروض في الحالات التالية:
- كل عرض يقع إرساله عن طريق الفاكس أو عن طريق البريد الالكتروني أو بعد
- الأجل المذكور بإعلان الاستشارة أو خلافا لما ورد بالفصل عدد 3.
- كل عرض لا يتضمن وثيقة الضمان الوقتي.
- كل عرض منقوص من إحدى الوثائق الفنية المطلوبة.

الفصل عدد 5: الضمانات:

1/ الضمان الوقتي:

يشترط على كل مشارك تقديم ضمان بنكي وقتي يقع تسليمه من قبل البنك حسب أنموذج قانوني مضبوط بقرار وزير المالية صالح لمدة 120 يوما يقع احتسابها بداية من اليوم الموالي لآخر أجل لقبول العروض وقد حددت قيمته بـ 800 ديناراً.

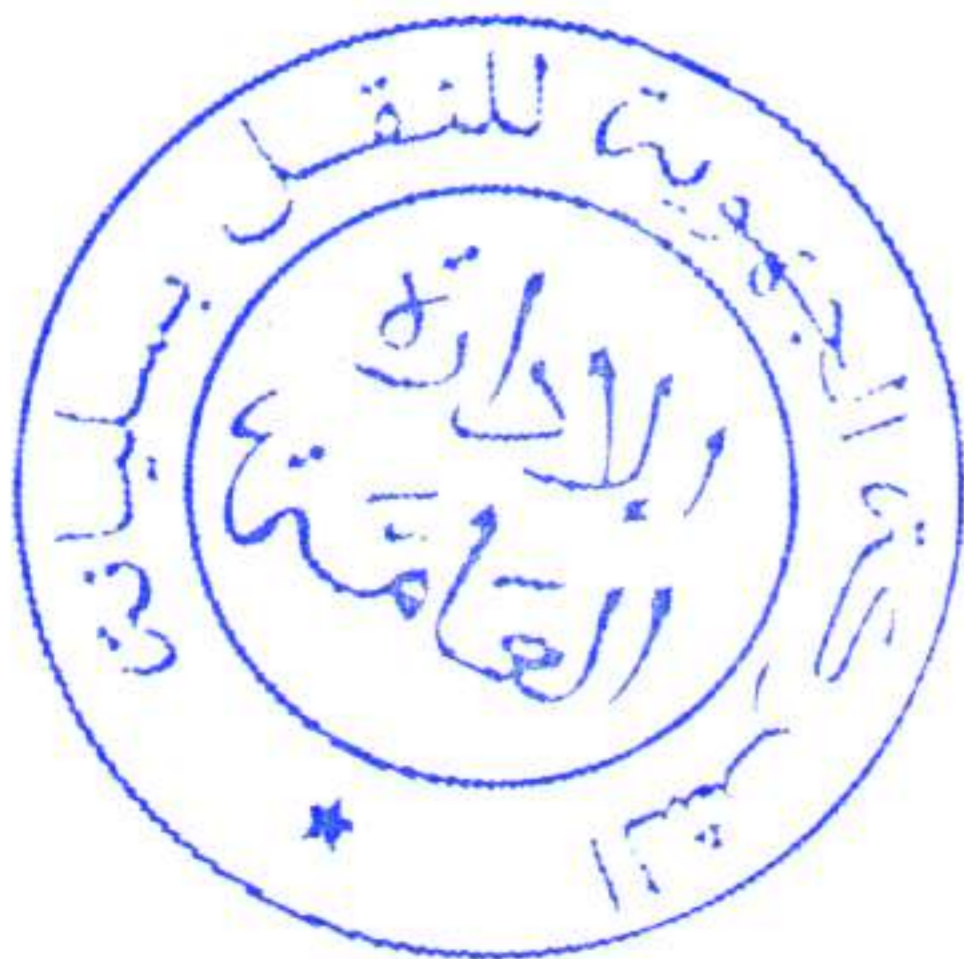

2/الضمان النهائي:

خلال العشرين(20)يوما الموالية من تبليغ صاحب الاستشارة بالمصادقة النهائية، يتعين على المشارك تسليم ضمان نهائي مسجل بالقبضة المالية يساوي 3% من قيمة الاستشارة باعتبار جميع الأداءات ويكون حسب الأنموذج المضبوط بقرار وزير المالية.

بتسليم الضمان النهائي يقع رفع اليد على الضمان الوقتي ويبقى الضمان النهائي ساري المفعول لكامل مدة الضمان المحددة بسنة واحدة تحتسب من تاريخ تحرير محضر الاستلام الوقتي دون تحفظات.

إثر انقضاء مدة الضمان وعدم تسجيل أي إخلالات تعاقدية يتم تحرير محضر الاستلام النهائي ويقع رفع اليد عن الضمان النهائي في أجل أقصاه 04 أشهر من تاريخ الاستلام النهائي دون تحفظات.

الفصل عدد 6: تقييم العروض

تجتمع لجنة الشراءات لفتح الظروف وتقييم العروض وتحليلها حسب المنهجية التالية:

- في مرحلة أولى تتولى اللجنة التثبت بالإضافة إلى الوثائق الإدارية والضمان الوقتي، من صحة الوثائق المكونة للعرض المالي وتصحيح الأخطاء الحسابية والمادية عند الاقتضاء ثم يقع ترتيب جميع العروض المالية تصاعديا.
- في مرحلة ثانية تتولى اللجنة التثبت في مطابقة العرض الفني المقدم من قبل صاحب العرض المالي الأقل ثمنا وتقرح إسناد الاستشارة في صورة مطابقته لكراس الشروط. وإذا تبين أنّ العرض الفني المعني غير مطابق لكراس الشروط يتم اعتماد نفس المنهجية بالنسبة للعروض الفنية المنافسة حسب ترتيبها المالي التصاعدي.

الفصل عدد 7: الوثائق المكونة للاستشارة

تتكون الاستشارة من الوثائق التعاقدية التالية:

- 1. وثيقة التعهد
- 2. جدول الأسعار
- 3. كراس الشروط الإدارية الخاصة
- 4. كراس الشروط الفنية الخاصة
- 5. العرض الفني

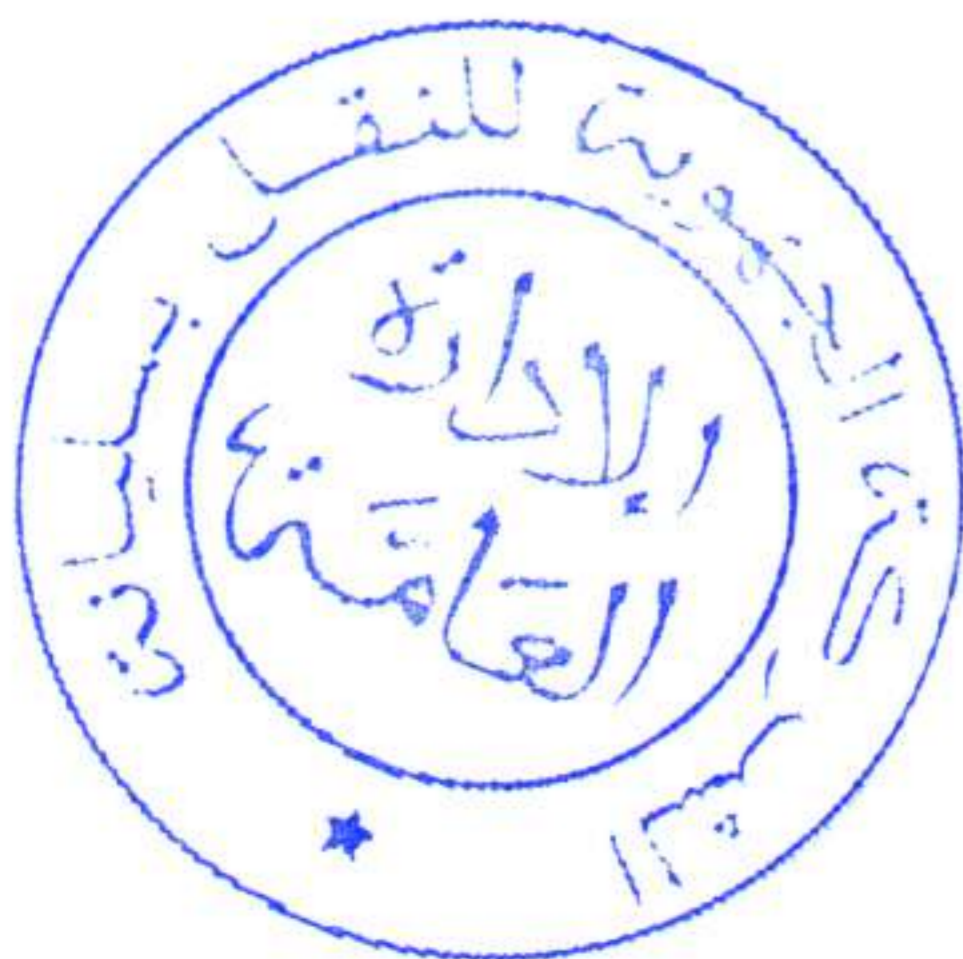

الفصل عدد8: التزامات صاحب الاستشارة

- يتم إعلام العارض الذي تم اختياره في العنوان المبين بالملحق عدد1 .
كما يتعين عليه ايداع ضمان نهائي بما قيمته 3 % من مبلغ الاستشارة باعتبار جميع الأداءات لفائدة الشركة.

- يتحتم على صاحب الاستشارة تقديم أنموذج لواقية المسافرين طبقا للخصائص الفنية والرسم الفني بكراس الشروط الفنية في مدة لا تتجاوز عشرة (10) أيام من تاريخ الاذن بمصلحة.

- تقع المصادقة على الأنموذج المذكور أعلاه من طرف الشركة الجهوية للنقل بسليانة في أجل أقصاه (3) أيام ويحرر محضر في الغرض.

- في صورة الموافقة على النموذج يتم اعلام العارض و اتمام انجاز الاستشارة.

الفصل عدد9: آجال التسليم

حددت مدة تسليم الواقيات بـ 90 يوما باعتبار الأعياد والعطل الرسمية.

بعد الانتهاء من تسليم الواقيات بمقر الشركة دون تحفظات فان صاحب الاستشارة مطالب بالانطلاق فورا بعملية تركيب وتركيز الواقيات

وفي جميع الحالات فان الآجال القصوى لإنجاز جميع الأشغال حددت بـ 120 يوم

يتولى فريق تابع للشركة مباشرة بعد تسليم الشركة للواقيات مرافقة المزود لاطلاعه على أماكن تركيز الواقيات وتحديد مكان حفر الصفائح الإسمنتية ومتابعة تقدم الأشغال والمصادقة على محاضر الاستلام الجزئية والنهائية للمشروع.

الفصل عدد10: مدة الضمان

حددت مدة الضمان بسنة واحدة (12 شهر) من تاريخ إمضاء الاستلام الوقتي بدون تحفظ

الفصل عدد11: خطايا التأخير

في حالة تجاوز الآجال المحددة للتسليم والمنصوص عليها بالفصل التاسع، توظف بصورة آلية على المزود خطايا تأخير تقدر بـ 1 % (واحد في الألف) من قيمة الاستشارة (TTC) عن كل يوم ولا تطرح أيام الراحة الأسبوعية وأيام العطل الرسمية من احتساب عدد أيام التأخير، وإذا بلغت قيمة خطايا التأخير 5 % من مبلغ الاستشارة يحق للشركة أيضا فسخ العقد والالتجاء للمنافسة لإنجاز الاستشارة المعنية وتحميل الفارق في الثمن على صاحب الاستشارة.

الفصل عدد12: طلب توضيحات

في صورة طلب أحد العارضين لتوضيحات أو استفسارات او تحفظات حول بعض فصول كراس الشروط فانه يتعين عليه طلبها كتابيا على الأقل عشرة (10) ايام قبل آخر أجل لقبول العروض. وعلى الشركة الجهوية للنقل بسليانة الاجابة على هذه الاستفسارات وتقديم التوضيحات اللازمة كتابيا الى العارض وتعميمها على جميع المشاركين في طلب الاستشارة على الأقل سبعة (07) أيام قبل آخر أجل لقبول العروض.

الفصل عدد 13: الأثمان

تكون الأثمان باعتبار جميع الأداءات ثابتة وغير قابلة للمراجعة طيلة مدة تنفيذ الاستشارة.

الفصل عدد 14: الكميات

تتكون الاستشارة من اقتناء 15 واقية مسافرين عادية و 01 واقية مسافرين نموذجية ويتم تركيزها حسب الجدول المنصوص في الصفحة عدد 10.

الفصل عدد 15: شروط وطرق الخلاص

يقع خلاص الفاتورة المقدمة من طرف المزود في أجل أقصاه 45 يوما من تاريخ ايداعها بمكتب الضبط المركزي للشركة.

طرق تسديد المستحقات: يقدم صاحب الاستشارة إلى إدارة الشركة الجوية للنقل بسليانة فاتورة رسمية يضبط فيها المبالغ التي يطالب بها بموجب تنفيذ الاستشارة وإعطاء كل العناصر المحددة لهذه المبالغ مع إلحاق المؤيدات لذلك خاصة الأصل من طلب التزود ووصل التسليم مع ذكر نسبة وقيمة الأداء على القيمة المضافة. ولا تمنح تسبيقات مالية لصاحب الاستشارة على أن يقع خلاص الفاتورة في أجل أقصاه (45) يوما من تاريخ تسلمها (اعتماد ختم مكتب الضبط المركزي للشركة).

الفصل عدد 16: الإخلال بالتنفيذ

في حالة الإخلال في التنفيذ لأي سبب كان وعدم احترام أي فصل من فصول كراس الشروط الحالي، تحتفظ الشركة بحق فسخ العقد وإتمام الاستشارة كليًا أو جزئيًا مع شركة أخرى وتحميل صاحب الصفقة الفارق في التكاليف، إن وجد ويخصم أليًا من الفاتورات التي هي في طور الخلاص أو من الضمان النهائي.

الفصل عدد 17: فسخ العقد

يقع فسخ العقد من طرف الشركة الجوية للنقل بسليانة وذلك في الحالات التالية:

- الإخلال في التنفيذ وعدم احترام البنود التعاقدية.
- في حالة إفلاس أو تصفية الشركة أو وفاة صاحب الاستشارة.

الفصل عدد 18: النصوص التطبيقية

تخضع الاستشارة لأحكام الأمر عدد 1039 لسنة 2014 المؤرخ في 13 مارس 2014 المتعلق بتنظيم الصفقات العمومية ولأحكام كراس الشروط الإدارية العامة المطبق على الصفقات العمومية الخاصة بالأشغال. وعلى الدليل العام للشركة الجوية للنقل بسليانة المتعلق بالشراءات

الفصل عدد 19: النزاعات

كل نزاع ناتج عن تنفيذ هذه الاستشارة ولم يتم فضّه بالتراضي بين الطرفين يقع عرضه على محاكم سليانة المختصة دون سواها.

..... في

إمضاء وختم العارض

(مع التصييص بخط اليد: اطلعت ووافقت وقبلت)



كراس الشروط الفنية الخاصة



الخصائص الفنية لواقيات المسافرين على خطوط النقل المدرسي

Abri voyageur

Caractéristiques techniques :

- **Structure métallique :**

Tous les éléments de la structure métallique sont en tôle galvanisée selon la norme ISO 1461

La couleur de la structure est en bleu Ral 5010.

La couleur du PVC est jaune

- **Ecriture sur tôle :**

Ecriture sur face de l'abri en couleur jaune et bleu avec police d'écriture en Arabe «AGA

Mashq Bold » et en français en « Impct » avec sigle de la SRTS au milieu

- **Les traitements appliqués sur l'abri voyageur :**

- Galvanisation :

Tous les éléments de la structure métallique sont en tôle galvanisée selon la norme ISO 1461

- Protection :

Une couche peinture après prévale pour protéger le métal des phénomènes d'oxydation elle neutralise l'effet rouillant des polluants atmosphériques, s'infiltrer dans les plus petits « nids de rouille » : plis, recoins, fissures et défauts des tôles et empêche la rouille existante de s'étendre et **de s'installer** ou la nouvelle rouille de se former.



(1) الوصف الفني للأشغال:

✓ الواقيات العادية (حسب الأنموذج الفني عدد7)

حفر مساحة بطول 300 صم وعرض 180 صم وعمق 10صم ثم تعبئتها بطبقة من الإسمنت المسلح بعمق 10صم ثم بسطها وذلك بعد وضع شبكة حديدية سمك 8 مم.
حفر عدد 3 قواعد بطول 30صم وعرض 30صم وعمق 30صم وتعبئتها بالإسمنت المسلح مع وضع 4 قضبان من الحديد المولب بطول 25 صم وسمك 16مم غير قابل للأكسدة، بعد أن تجف الطبقة الإسمنتية يتم تثبيت الواقية بالمكان بواسطة (BOULONS).

✓ الواقية النموذجية (حسب الأنموذج الفني عدد10)

الالتزام بالخصائص الفنية بالأنموذج عدد 10

(2) أماكن تركيز الواقيات المقنتاة:

الملحق Annexe	مكان التركيز	عدد الواقيات	المعتمدة	مكان استلام الواقيات
	قبالة محطة النقل البري بسليانة (الواقية النموذجية)	01	سليانة	PARK TECHNIQUE DE LA SRTS (zone industrielle Siliana)
	امام المعهد النموذجي بالحي الإداري	01		
	منطقة قصر حديد على الطريق الرئيسي	01		
	منطقة زواغة على الطريق الوطنية	01		
	بالقرب من مقهى الصيادين مكان صعود تلامذة منطقة الطوبية	01		
	امام مقر البلدية	01		
	حي الجمهورية الطريق الرئيسي	01		
	امام معهد القنطرة	01	سيدي مرشد	
	منطقة سيدي حمادة	01		
	منطقة فوار السنوسي	01		
	امام معهد مكثر	01	مكثر	
	محطة النقل حاليا ط ج 71 شارع الشهيد العريف وليد الحاجي	01	الروحية	
	امام مركز الحرس الوطني بكسرى	01	كسرى	
	قبالة محطة النقل البري بالكريب (ط و رقم 05)	01	الكريب	
	محطة نقل تلاميذ منطقة برج المسعودي	01		
	امام فضاء قصر السعيد	01	بورويس	



الملاحق



بطاقة إرشادات

اسم العارض:

المقر الاجتماعي:

.....

الهاتف القار: الفاكس:

عدد السجل التجاري: المعرف الجبائي:

كشف الهوية البنكية:

اسم وصفة المسؤول عن الشركة:

الهاتف الجوال:

اسم المسؤول عن العرض والمخول قانونا بالإمضاء:

الهاتف الجوال:

البريد الإلكتروني: @

بصفتي المسؤول عن الشركة، أشهد بصحة المعلومات المبينة اعلاه.

..... في

العارض

الإمضاء والختم



تصريح على الشرف بعدم التأثير

على إجراءات إبرام الاستشارة

تطبيقاً للأمر عدد 1039 لسنة 2014 المؤرخ في 13 مارس 2014 المتعلق بتنظيم الصفقات العمومية

إني الممضي أسفله (الاسم واللقب والصفة):

.....

والمتعهد باسم ولحساب شركة:

.....

المرسمة بالسجل التجاري بـ تحت عدد:

أصرح على الشرف وألتزم بعدم القيام مباشرة أو بواسطة الغير بتقديم وعود أو عطايا أو هدايا قصد التأثير على إجراءات إبرام الاستشارة.

..... في

العارض

الإمضاء والختم



تصريح على الشرف بعدم الافلاس
او بعدم الوجود في وضعية تسوية قضائية

إني الممضي أسفله (الاسم واللقب والخطبة):

ممثّل شركة (الاسم الاجتماعي والعنوان)

المرسّم بالسجل التجاري بـ تحت عدد:

المعين محلّ مخابريه بـ (ذكر العنوان بالكامل)

المسمى في ما يلي "العارض" .

أصرح على شرفي باني لست في حالة افلاس او في وضعية تسوية قضائية

..... في

(امضاء المشارك وختمه)



تصريح على الشرف

أن المشارك لم يكن عوناً عمومياً بالشركة الجهوية للنقل بـسليانة

تطبيقاً للأمر عدد 1039 لسنة 2014 المؤرخ في 13 مارس 2014 المتعلق بتنظيم الصفقات العمومية

إني الممضي أسفله (الإسم واللقب والصفة) :

.....

والمتعهد باسم ولحساب شركة:

المرسمة بالسجل التجاري بـ تحت عدد

أصرح على الشرف أنني لم أكن عوناً عمومياً لدى الشركة الجهوية للنقل بـجندوبة أو مضت عن انقطاعي عن العمل بها مدة خمس سنوات على الأقل.

..... في

العارض

الإمضاء والختم

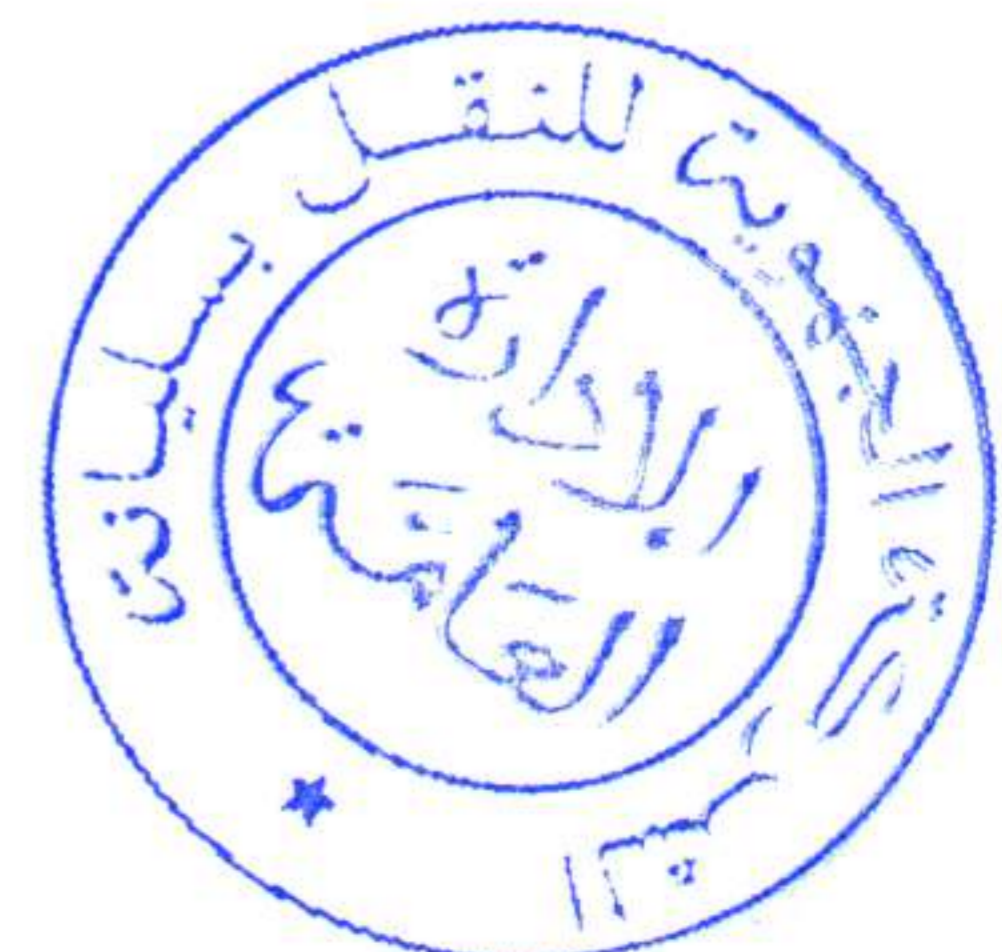

وثيقة التعهد

إني الممضي أسفله ،

الإسم واللقب :

بصفتي :

إسم الشركة :

السجل الوطني للمؤسسات عدد :

معرف جبائي عدد :

الكائن مقرها الاجتماعي ب:.....الهاتف.....الفاكس.....

- بعد الإطلاع على محتويات الوثائق المتضمنة بكراس الشروط،

- وبعد الإطلاع على كامل فصول كراس الشروط،

1- التزم في حالة وقع الاختيار على عرضي بتنفيذ الاستشارة عدد 2026/27 المتعلقة باقتناء

وتركيز واقيات للمسافرين حال إعلامي من طرف إدارة الشركة الجهوية للنقل

بسليانة طبقا لمقتضيات كراس الشروط وللتشريع الجاري به العمل في مجال الصفقات

العمومية مقابل مبلغ مالي جملي طبقا لجدول الأسعار المصاحب و الغير قابل للمراجعة

أو الزيادة و قدره بالدينار التونسي بلسان القلم:

- المبلغ الجملي دون اعتبار الأداء على القيمة المضافة:.....

- الأداء على القيمة المضافة:.....

- المبلغ الجملي باعتبار الأداء على القيمة المضافة:.....

2- التزم بان تبقي مشاركتي صالحة لمدة مائة و عشرون (120) يوما ابتداء من اليوم الموالي
لآخر اجل لقبول العروض .

3- التزم ، إذا وقع الاختيار على عرضي أن أحترم جميع الالتزامات الواردة به.

4- التزم في صورة فوزي بالاستشارة بتسليم البضاعة و اتمام الاشغال وفقا لاجال التسليم

التعاقدية المنصوص عليها بالفصل التاسع من كراس الشروط التعاقدية والمحددة ب 120 يوما

باعتبار أيام العطل و الأعياد الوطنية.

5- التزم بعدم المطالبة بأي تعويضات في حالة عدم اختيار عرضي.

6- أن أذن بتحويل المبالغ المستحقة بعنوان تنفيذ هذه الاستشارة بالحساب الجاري رقم

..... بالبنك

كما أتحمّل في صورة اخلاي بهذا الالتزام جميع التبعات المترتبة عن ذلك.

- حرر بـ..... في

إمضاء وختم صاحب العرض

جدول الأسعار

Article	Désignation	Uté	Qté	P.U. HT	Total HT
01	Fourniture d'un abri voyageur suivant les spécifications techniques (pages09) et annexe 09	Abris	15		
02	Fourniture d'un abri voyageur suivant les spécifications techniques (pages 09) et annexe 10	Abris	01		
03	Transport, Montage et installation des abris aux sites (suivant l'annexe 07+08 et page 09)	œuvre	15		
04	Transport, Montage et installation des abris aux sites (suivant l'annexe 10 et page 09)	œuvre	01		
TOTAL HT					
TVA 19%					
TOTAL TTC					

- حرر بـ في

إمضاء وختم صاحب العرض



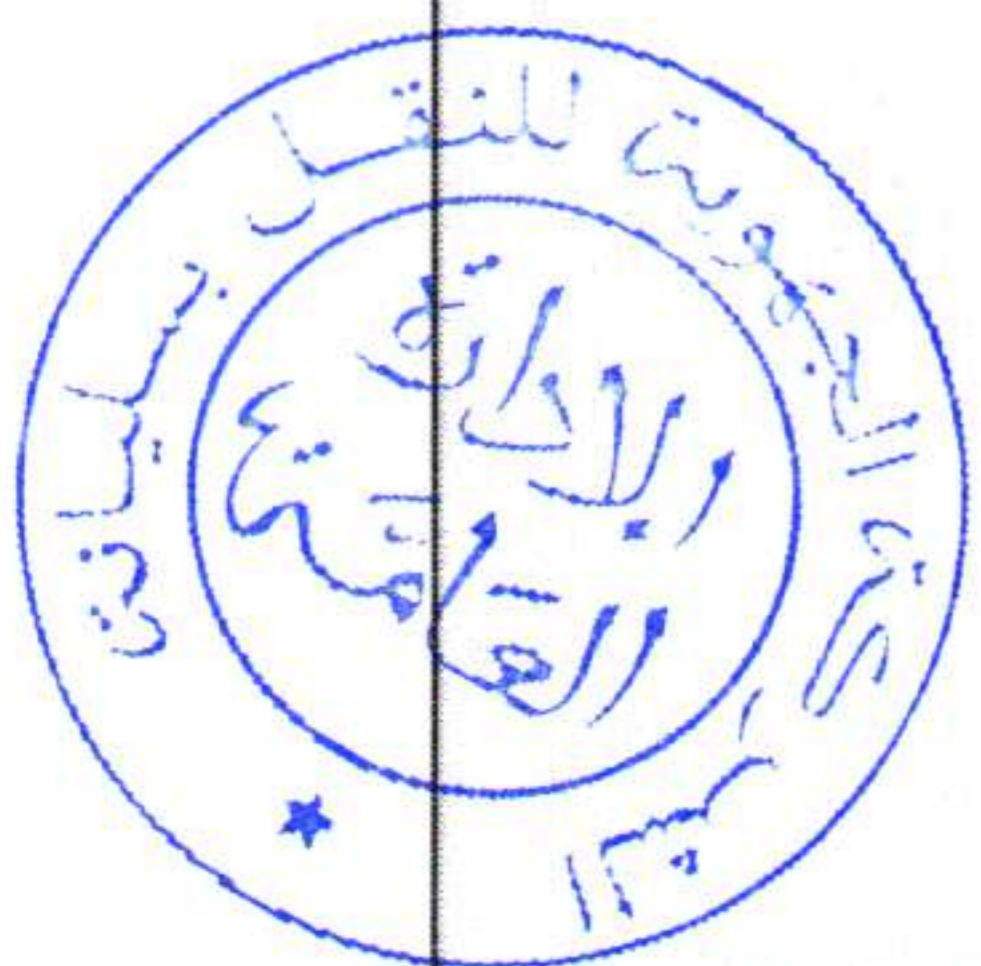
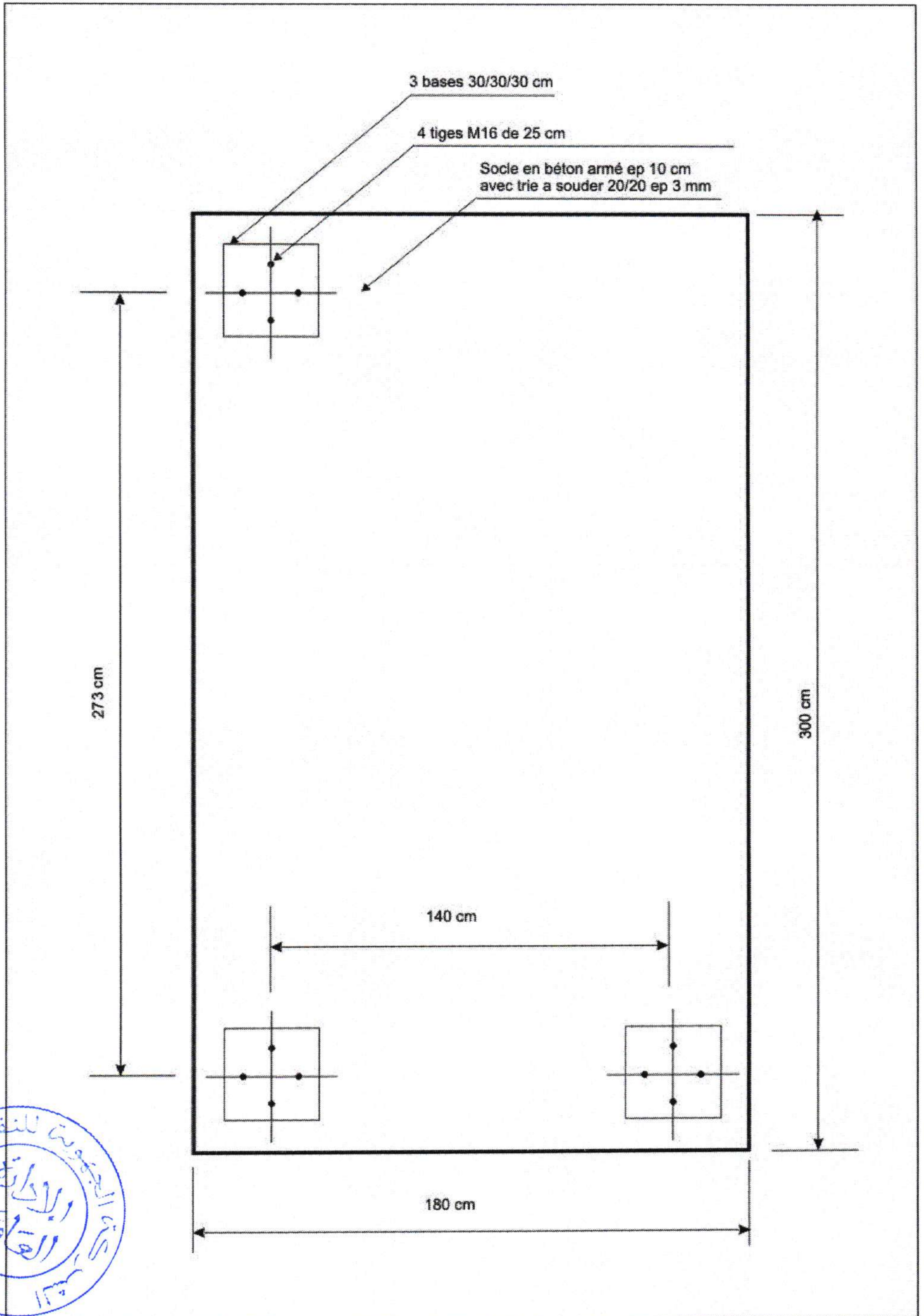

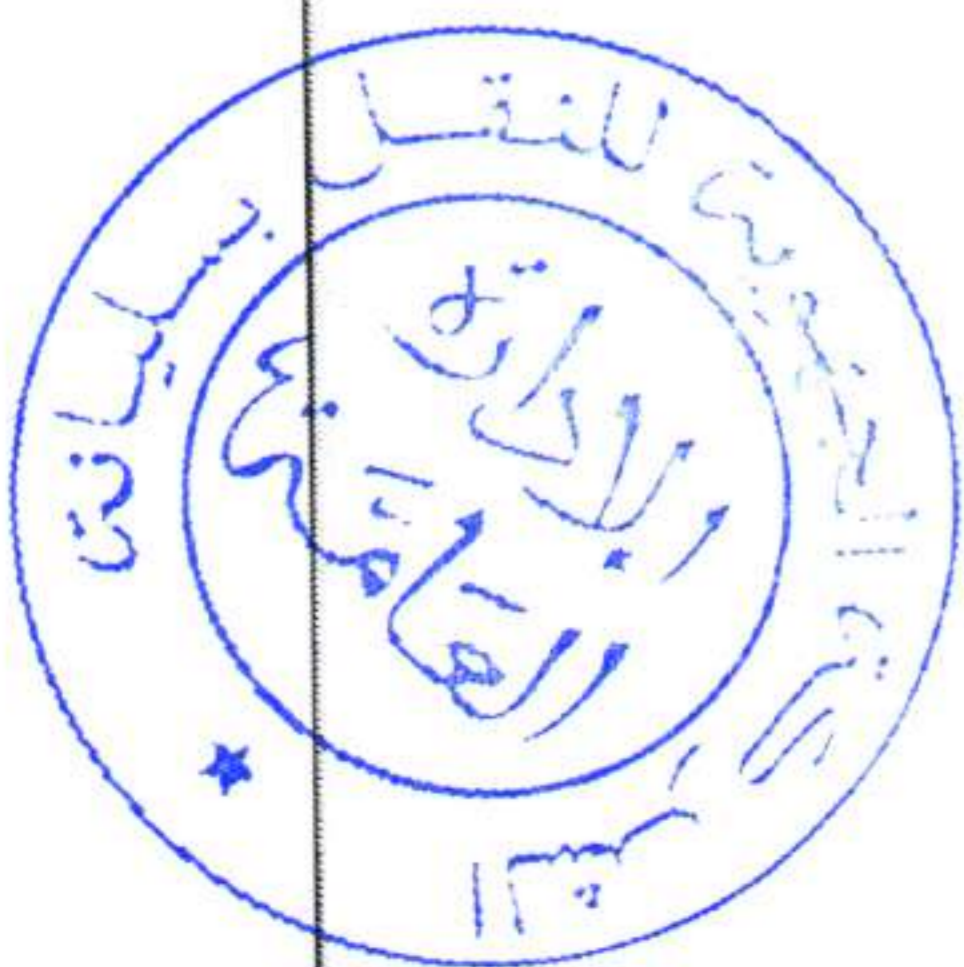
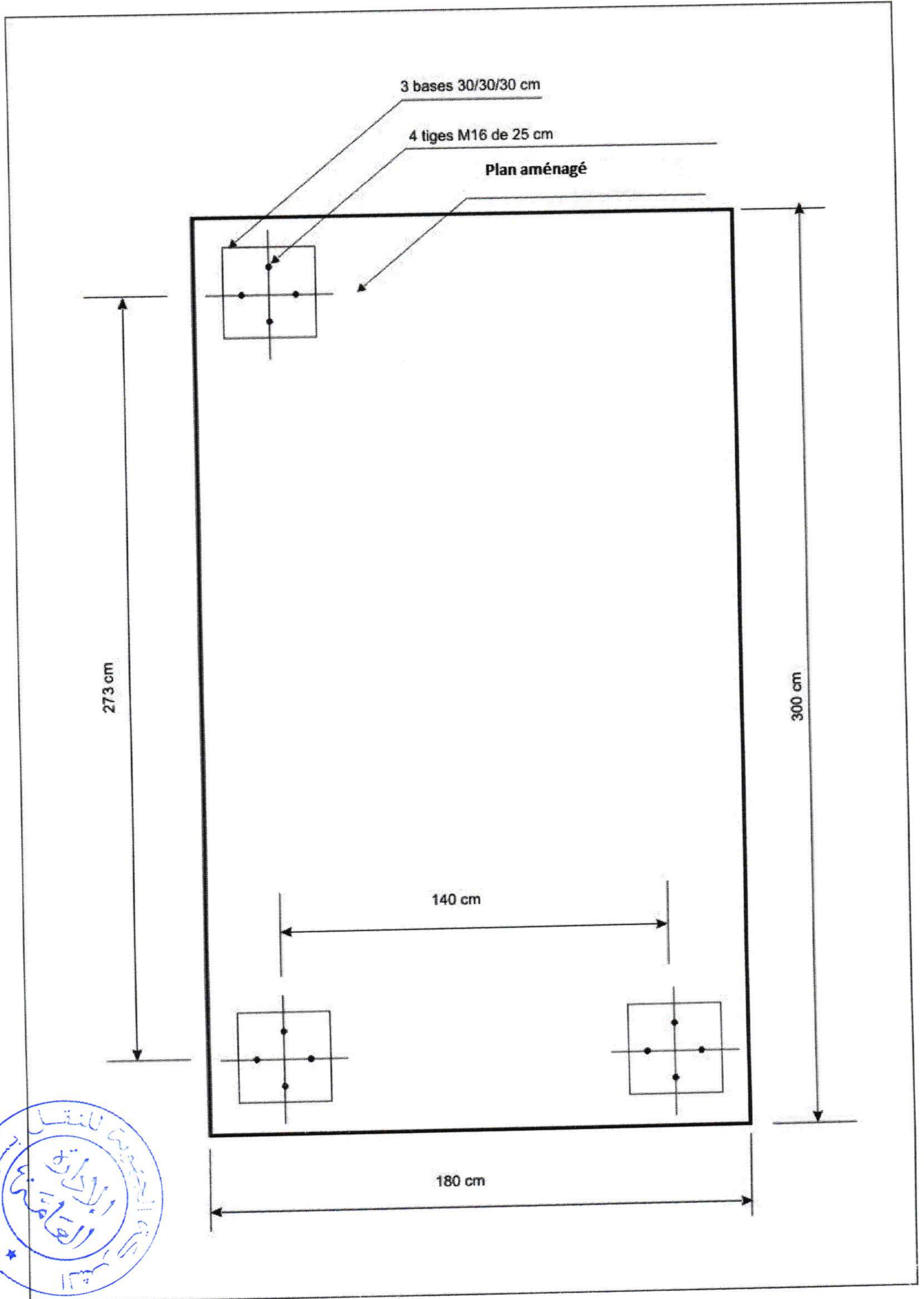

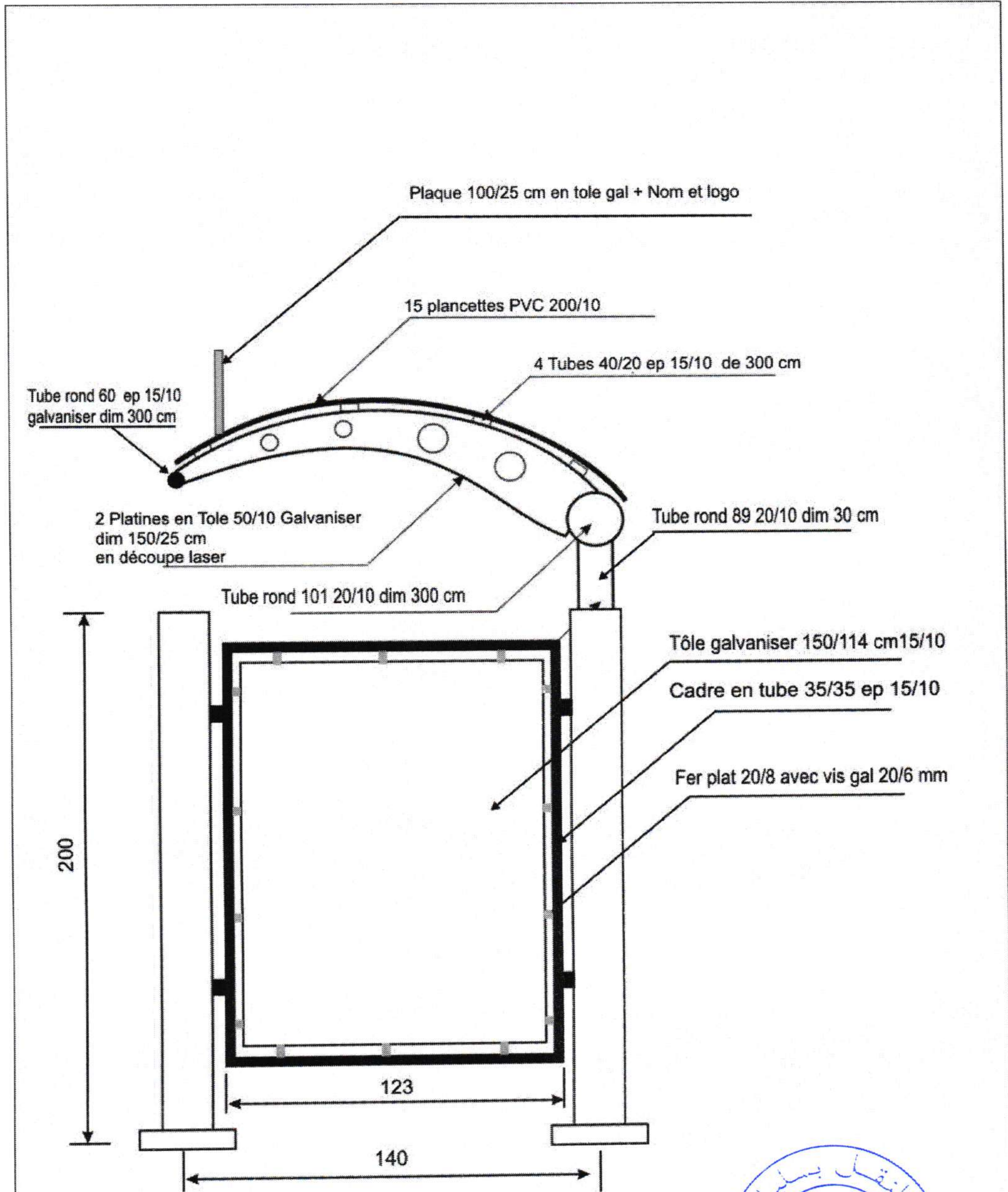

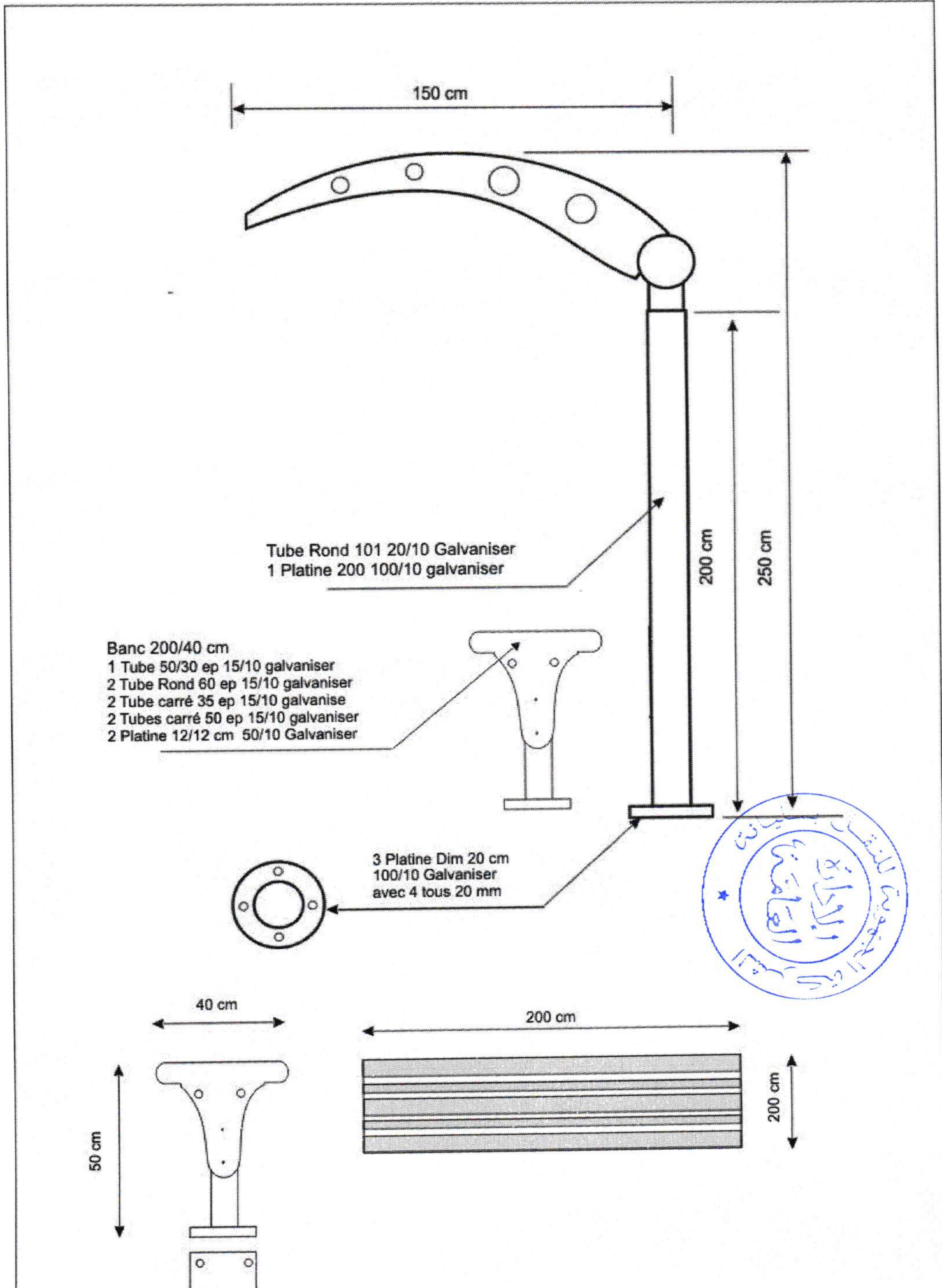

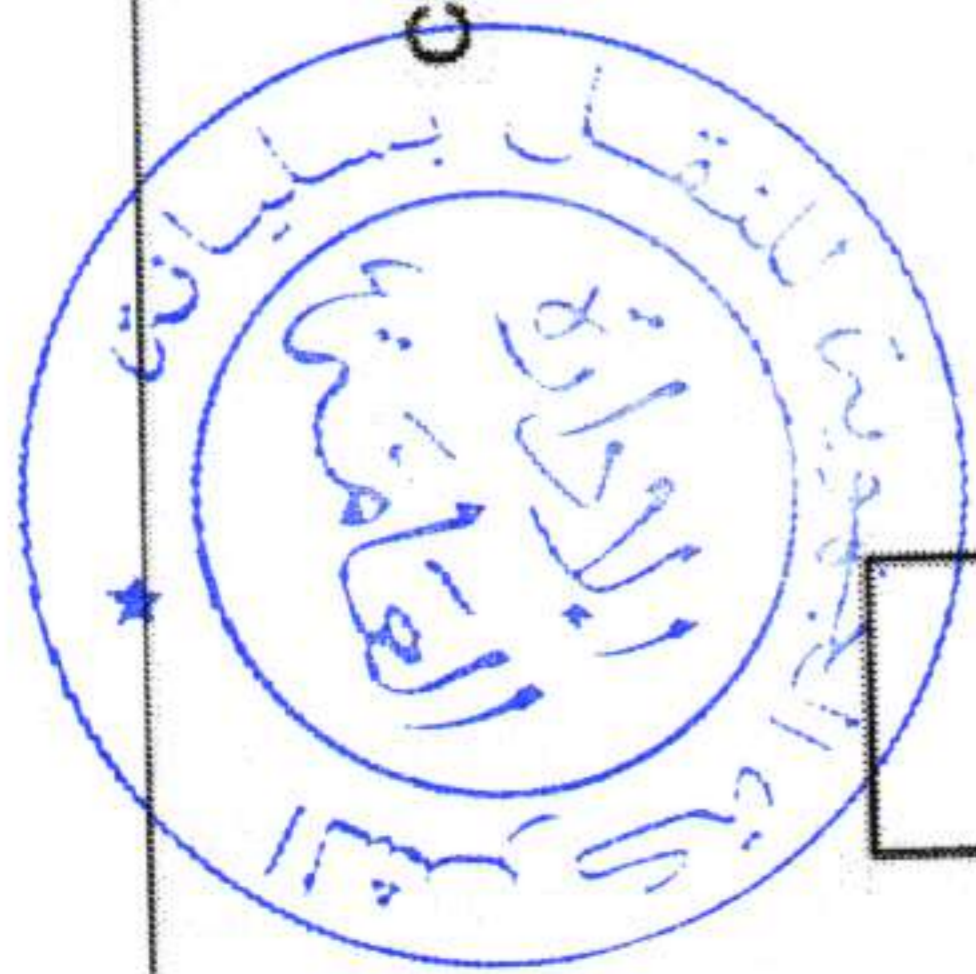
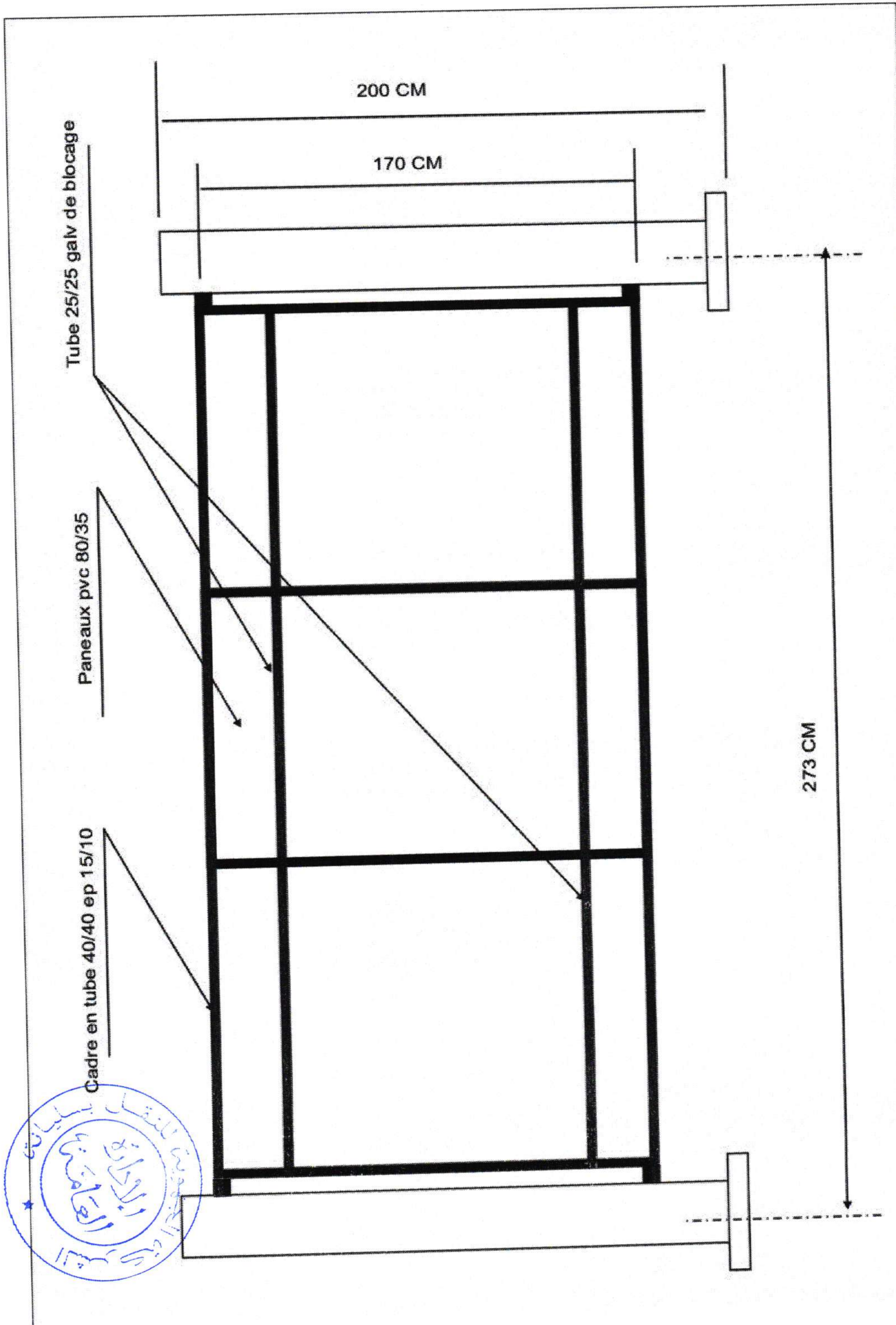

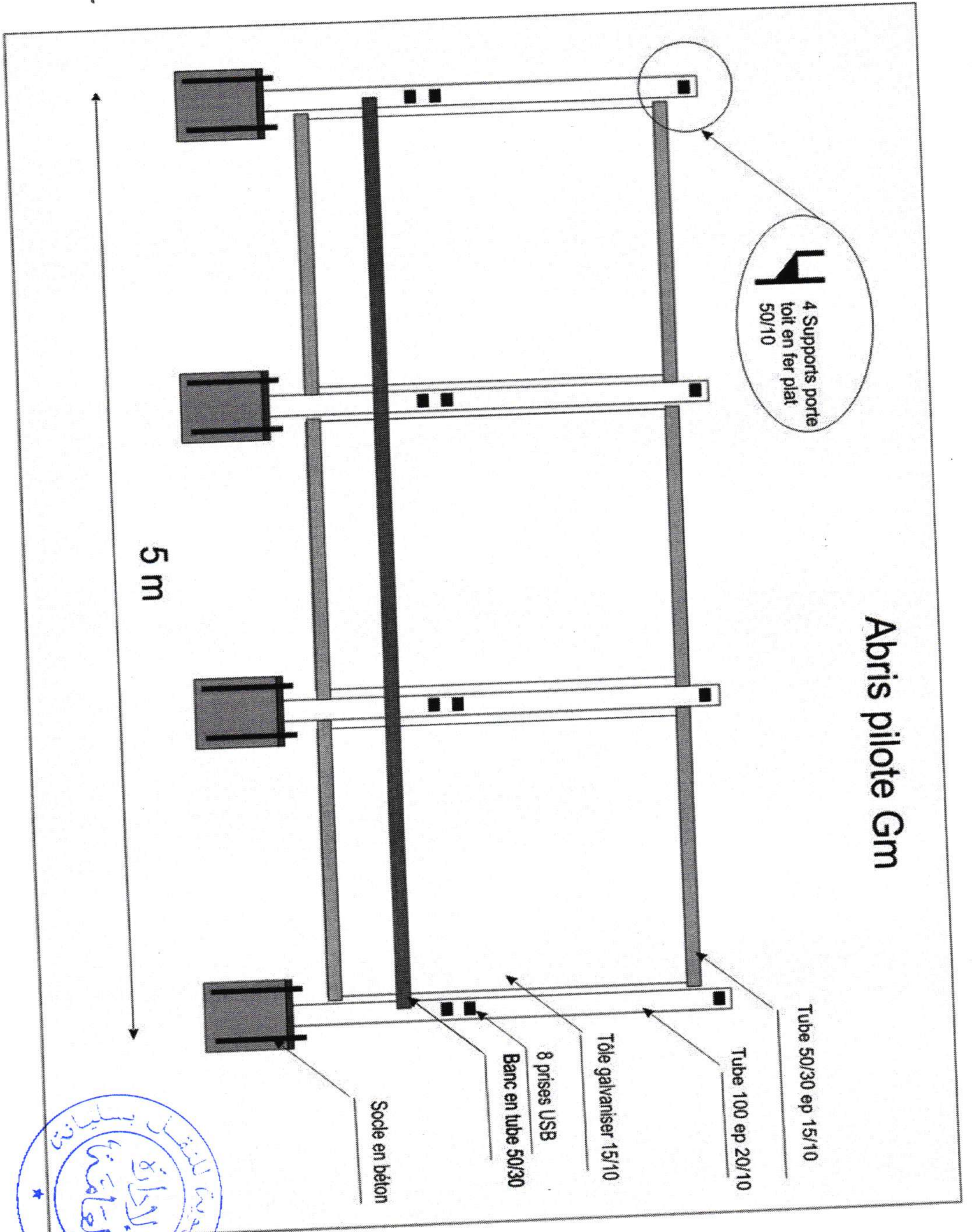

Abris pilote Gm

5 m

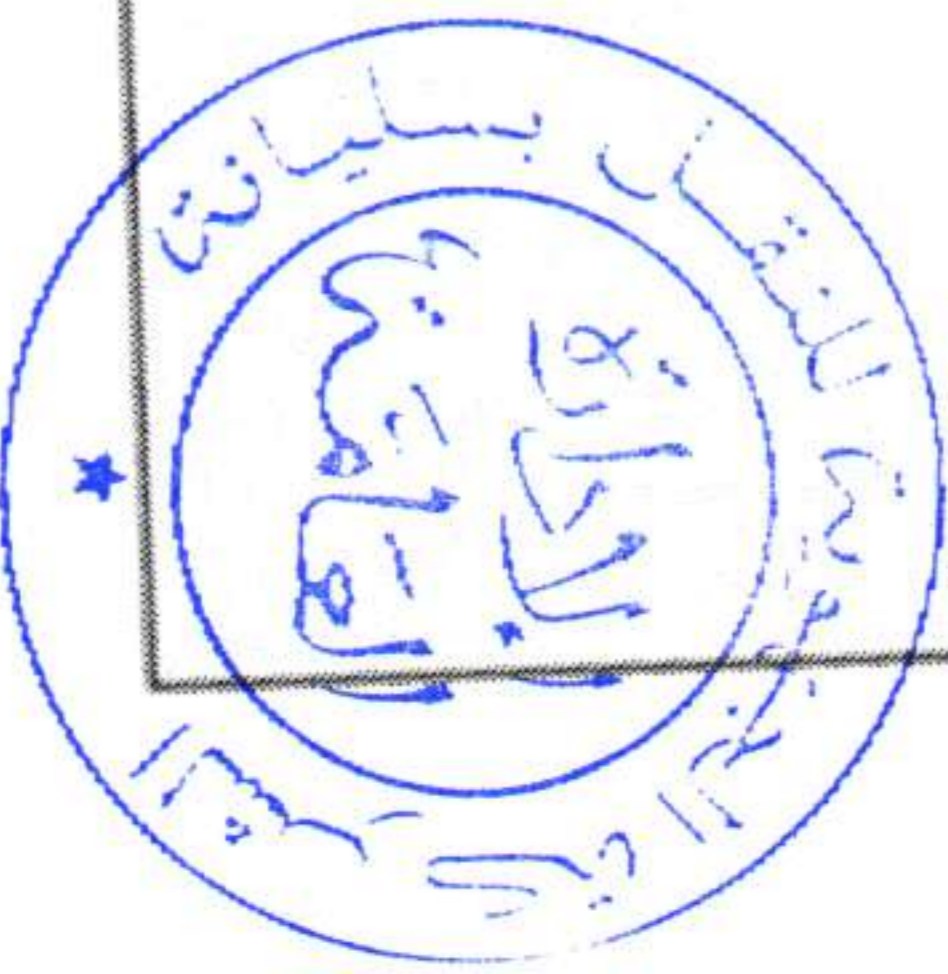

Abris pilote Gm

Spécification technique banc

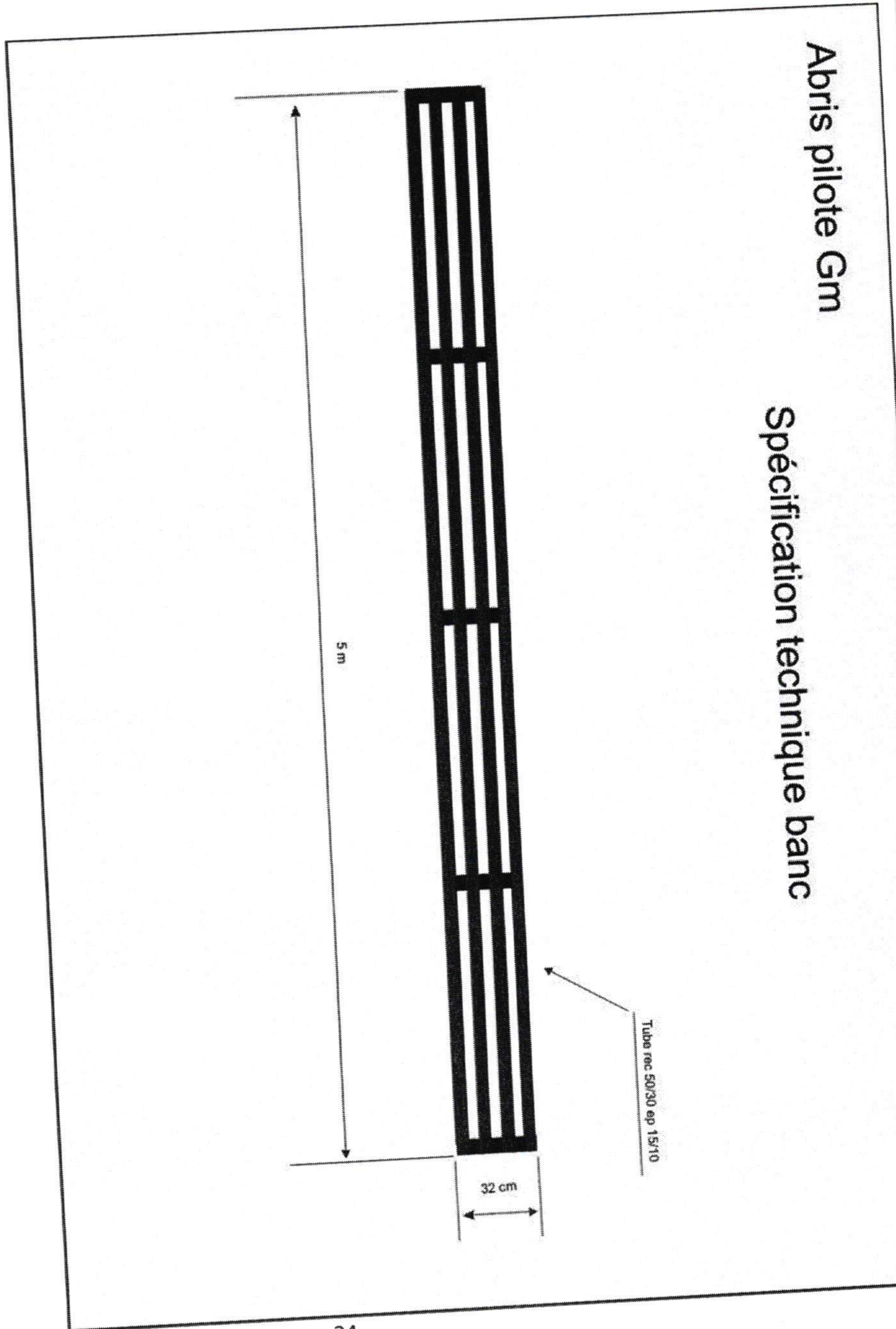

Abris pilote Gm

Spécification technique toit

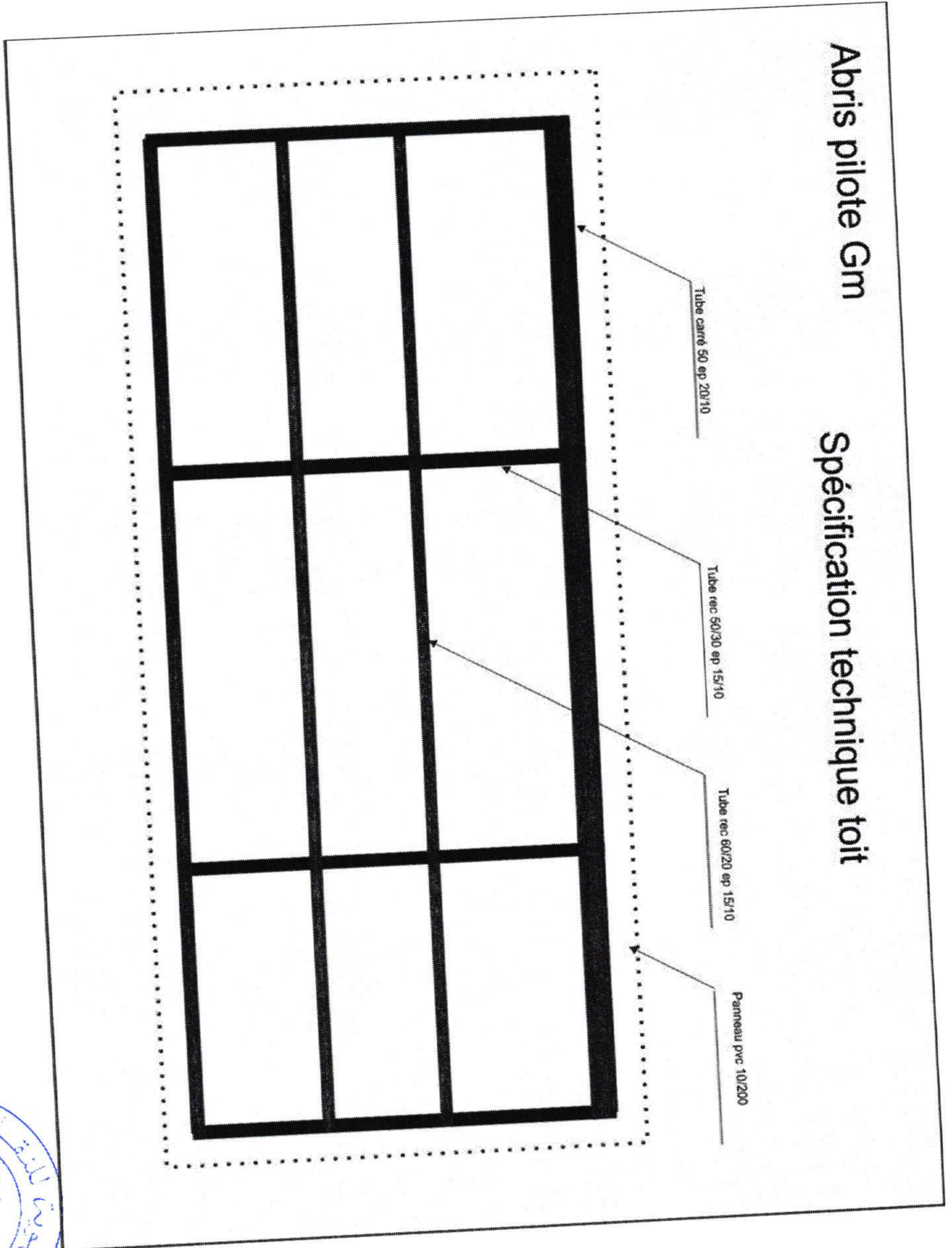

ملحق عدد 10 4/4

